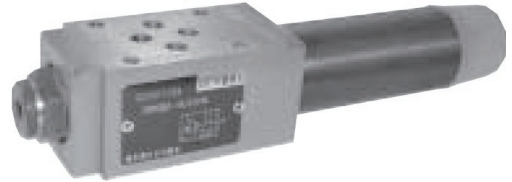

Válvula reductora de presión, accionamiento directo, placa sándwich, Tipo ZDR 6D...40B

Características:

- Tamaño 6.
- Hasta 201 bar.
- Hasta 50 L/min.
- Diseño de placa sandwich.
- 4 valores de presión máxima.
- 3 elementos de ajuste:
 - botón giratorio,
 - funda con hexágono y capuchón protector,
 - botón giratorio bloqueable con escala.
- Reducción de presión en los puertos A, B o P.
- Válvula de retención, opcional.
- Patrón de conexiones según DIN 24340, forma A, ISO 4401 y CETOP-RP 121H

Tabla 1

Tipo de fluido		Aceite mineral (para sello NBR) o éster de fosfato (para sello FPM)
Rango de temperatura	°C	-30 a +80
Rango de viscosidad	mm ² /s	10 a 800
Grado de contaminación del fluido	µm	El grado máximo permitido de contaminación del fluido es según NAS 1638, clase 9. $\beta_{10} \geq 75$
Presión máx. de funcionamiento (entrada)	Bar	hasta 315
Presión secundaria (salida)	Bar	hasta 25, hasta 75, hasta 150, hasta 210
Puerto de contrapresión	Bar	hasta 160
Caudal máx.	L/min	hasta 50
Peso	kg	1,2 (aproximado)

Para aplicaciones fuera de estos parámetros consulte con nuestro departamento técnico.

Simbología

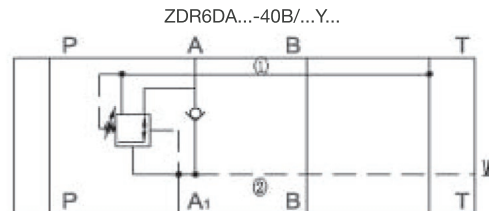
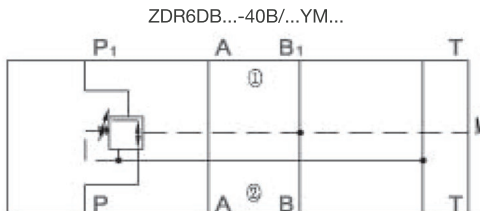
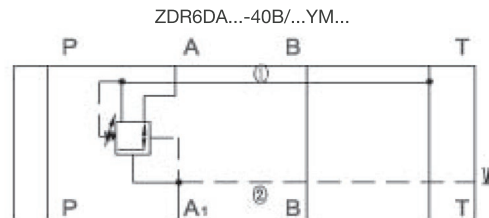
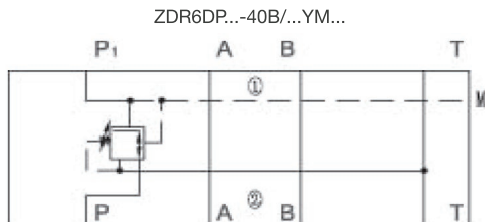

① = lado de la válvula

② = lado de la placa base

Código para ordenar

Z	DR	6	D			40	B	/	Y			*
---	----	---	---	--	--	----	---	---	---	--	--	---

- Z =** Diseño de placa sandwich
 - DR =** Válvula de reducción de presión:
 - 6 =** Tamaño nominal 6
 - D =** Operada directa
 - A =** Reducción de presión en el puerto A
 - B =** Reducción de presión en el puerto B (Aceite piloto del puerto B)
 - P =** Reducción de presión en el puerto P
- Elemento de ajuste:**
- 1 =** Botón giratorio
 - 2 =** Tornillo de cabeza hexagonal con capuchón protector
 - 3 =** Botón giratorio bloqueable con escala
- 40 =** Serie 40 a 49 (40 a 49 = dimensiones de instalación y conexión sin cambios)

- Otros datos en texto complementario**
- Sin código =** aceites minerales
 - V =** éster de fosfato
 - Sin código =** con válvula de retención (solo posible para reducción de presión en la conexión A) sin válvula de retención
 - M =**
 - Y =** Alimentación de aceite piloto interna, drenaje externo
 - 25 =** máx. presión secundaria 2.5 MPa
 - 75 =** máx. presión secundaria 7.5 MPa
 - 150 =** máx. presión secundaria 15 MPa
 - 210 =** máx. presión secundaria 21 MPa
 - B =** Tecnología de Beijing Huade Hydraulic

Curvas características

(medida en $v = 41 \text{ mm}^2/\text{s}$ y $t = 50^\circ\text{C}$)

ZDR6DA

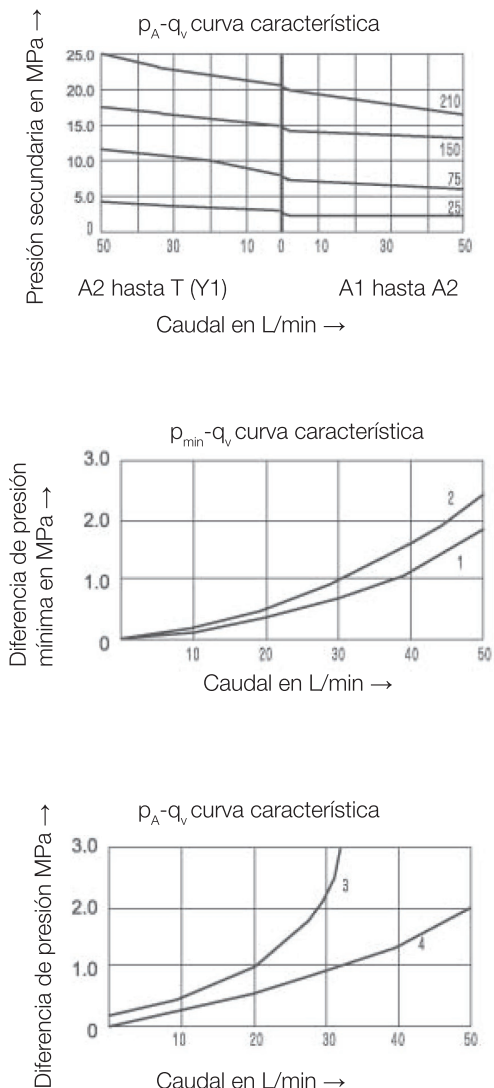

ZDR6DP y ZDR6DB

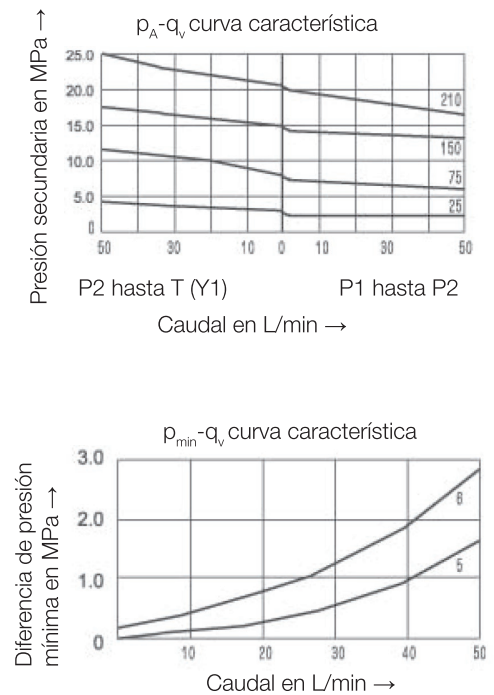

- 1** A a A⊙
- 2** A⊙ a TB tercer vía.
- 3** A⊙ hasta A (flujo a través de la válvula de retención).
- 4** A⊙ hasta A (flujo a través de la válvula de retención y apertura total).
- 5** P⊙ hasta TB
- 6** P⊙ hasta T(Y) tercer vía.

Dimensiones

ZDR6DP y ZDR6DB

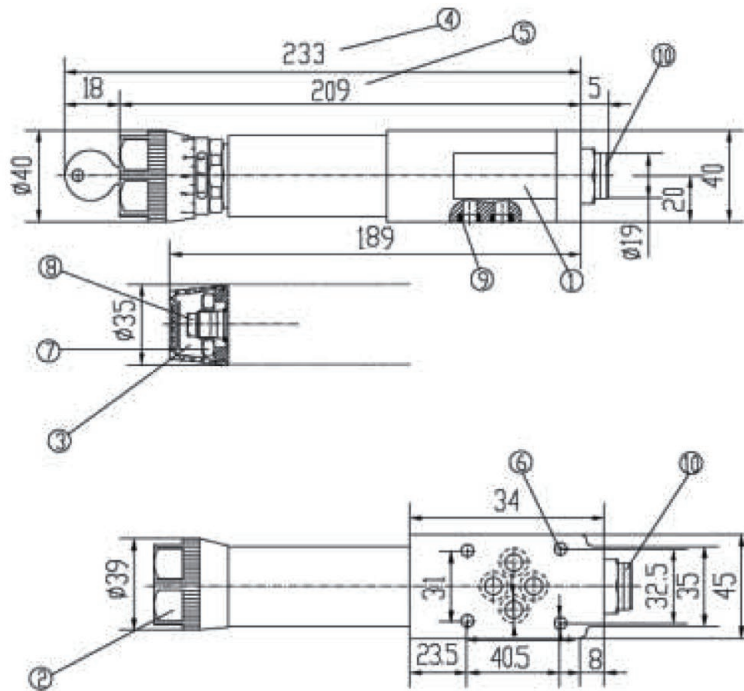

ZDR6DA

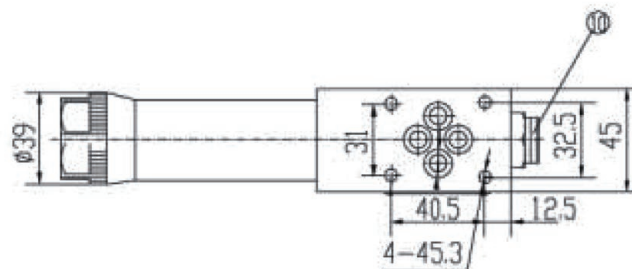

- 1 Placa de nombre
- 2 Ajuste 1
- 3 Ajuste 2
- 4 Ajuste 3
- 5 Ajuste 7
- 6 Orificios para tornillos de fijación de la válvula
- 7 Contratuerca 24 A / F
- 8 Hexágono 10A / F
- 9 O-ring 9.25X1.78 para puertos A2, B2, P2, T2(Y)
- 10 Conexión del manómetro G1/4"; profundidad 12, hexágono interno 6A/F

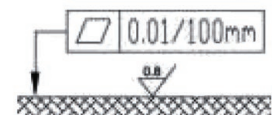

Acabado de superficie requerido de la pieza de acoplamiento